

gepl. Seniorenzentrum ist parallel zu Grenze zwischen GP 1657/79 und GP 1567/137

**Legende Baumaterialien**

- Stahlbeton (Außenwände mit WDVS)
- Gipskartonständerwände
- Betonfertigteil-Badzellen

**Legende Außenflächen**

- geplanter Erdwall
- geplante Grünflächen
- geplante Pflasterflächen (Wege, Stpl., Terrassen)

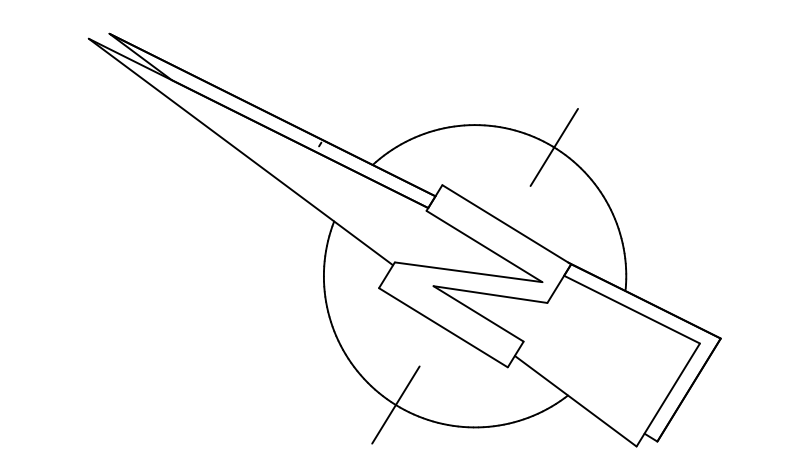
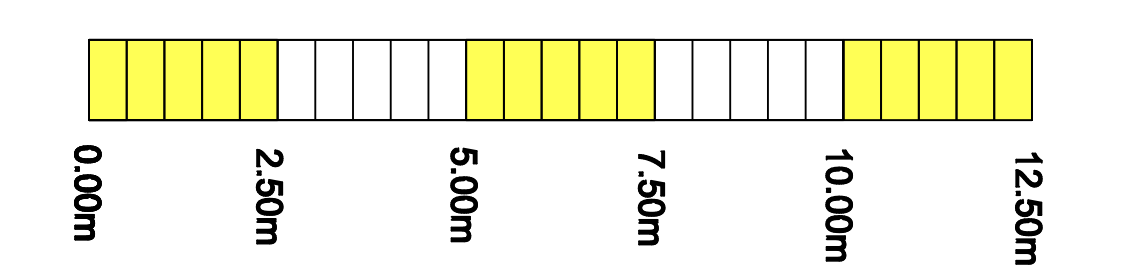
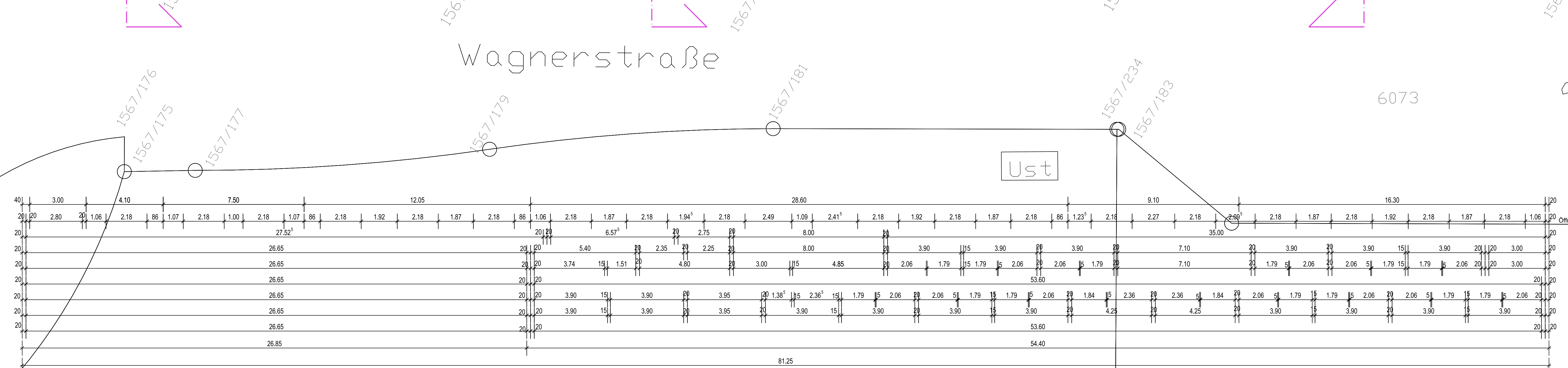
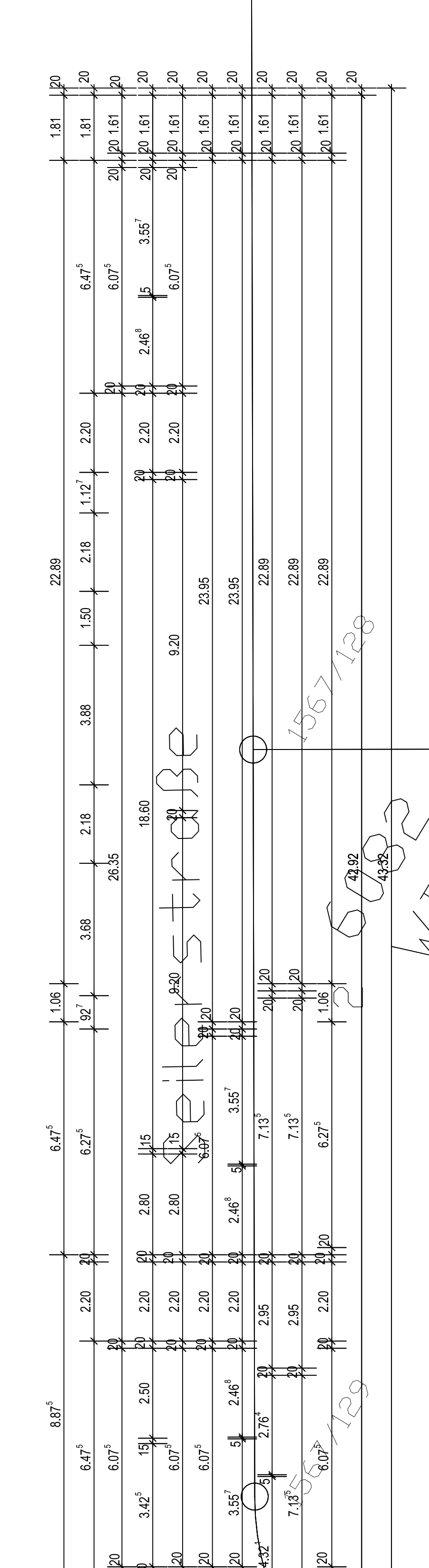
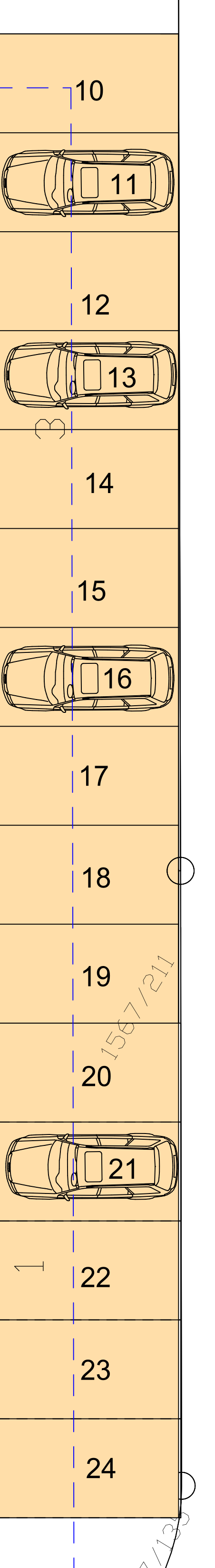
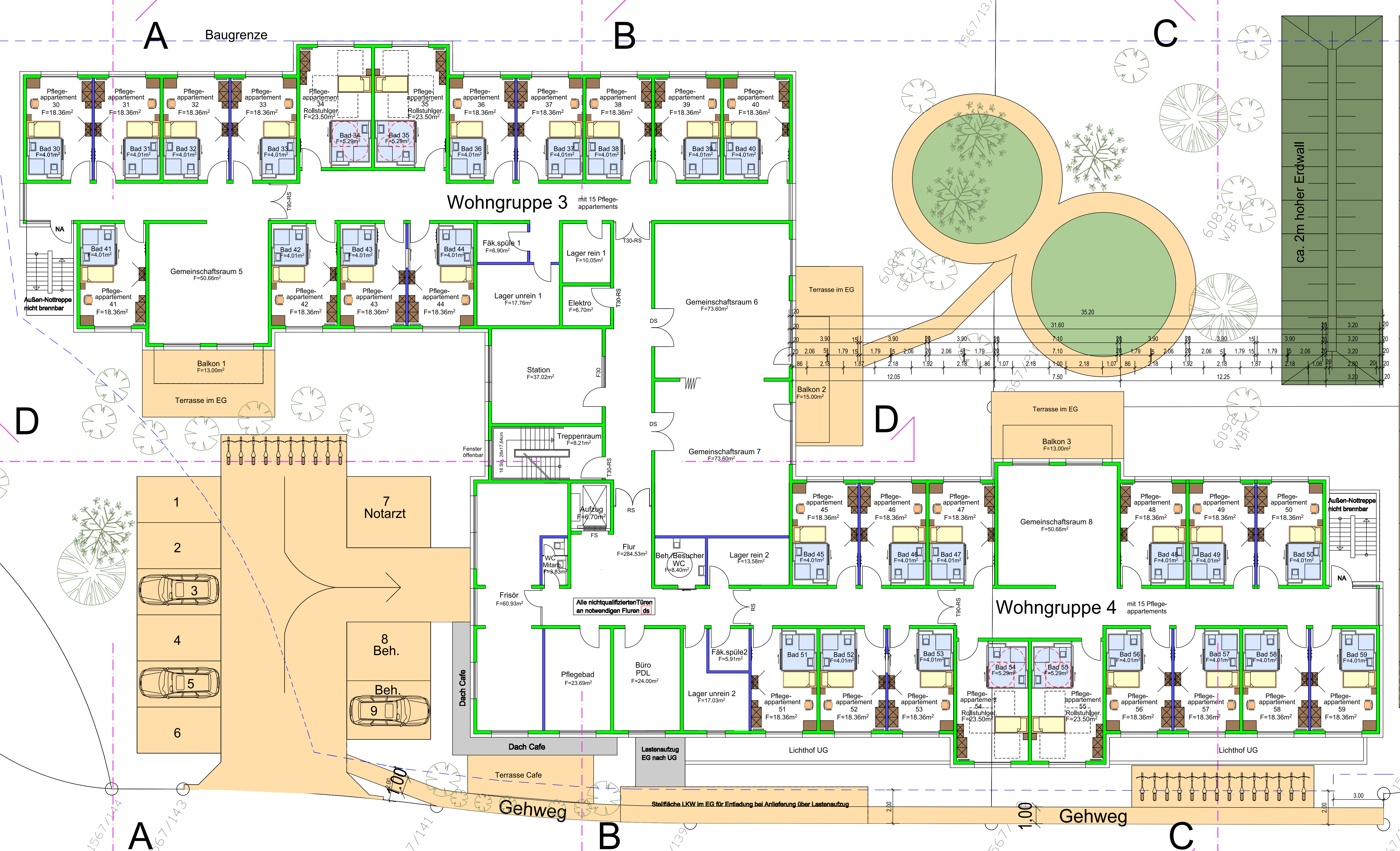

# SENIORENZENTRUM HÜGELSHEIM

Plan 6  
1. Obergeschoss 1:100

**Architekten- und Ingenieurbüro Gramlich und Partner**

Hirschbergstraße 53, 74838 Limbach, Tel.: 06287 9203-0, Fax: 06287 9203-50  
e-mail: info@gramlich-und-partner.de, Internet: www.gramlich-und-partner.de

Bauherr: Schwetlick Projekt Hügelsheim GmbH  
im Albersbach 64b, 77654 Offenburg

Projekt: Neubau eines Seniorenzentrums in Hügelsheim  
Wagnerstraße, Fläch.Nr. 0385 + 0384 + 0392

|          |            |             |          |    |
|----------|------------|-------------|----------|----|
| Bauherr: | Architekt: | Gezeichnet: | 27.01.20 | NG |
|          |            | Geländ.:    |          |    |
|          |            | Geländ.:    |          |    |

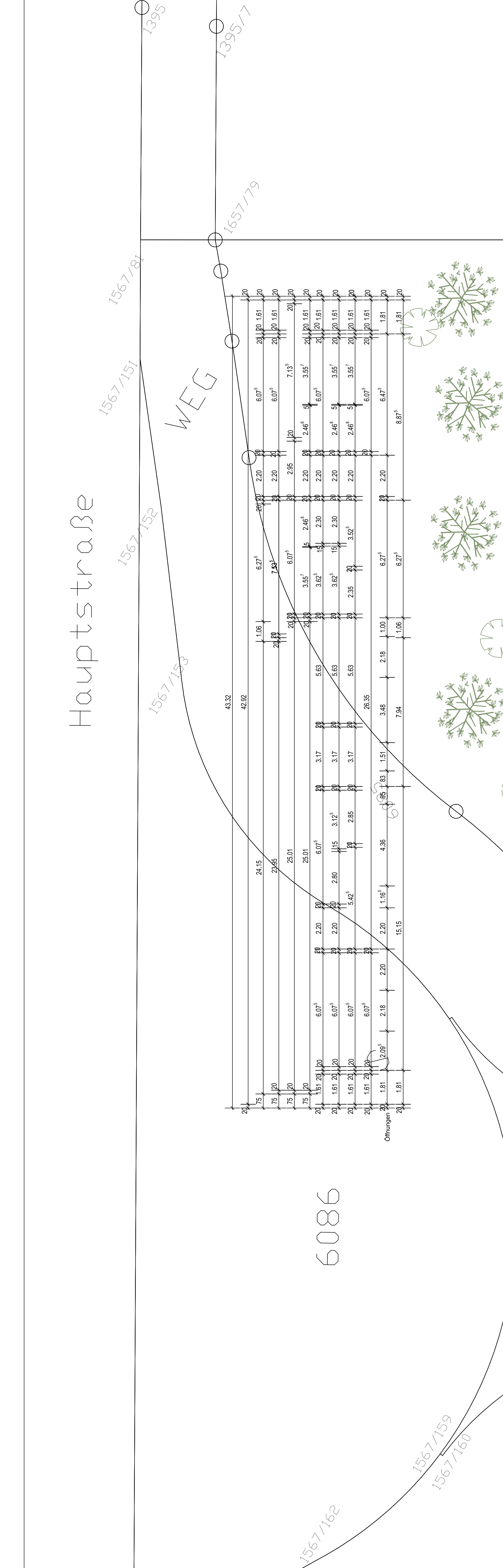

Hauptstraße

6086

Wagnerstraße

6073

6081 W/BF

6082 W/BF

1567/185

1567/201

1595  
1395/7  
1567/179  
1567/151  
1567/152  
1567/153

WEG  
1567/144  
1567/143  
1567/141  
1567/139  
1567/137  
1567/136  
1567/135  
1567/134  
1567/133  
1567/132  
1567/131  
1567/127  
1567/126  
1567/125  
1567/124  
1567/123  
1567/122  
1567/121  
1567/120

1567/159  
1567/160  
1567/176  
1567/175  
1567/177  
1567/179  
1567/181  
1567/234  
1567/183